

集合時間

4月10日	男子1部単	12:30
	男子2部復	12:00
	女子2部復	9:00
4月17日	男子1部復	12:30
	女子1部復	9:00
	男子2部単	12:00
	男子3部復	11:00
	女子3部復	9:00
	女子4部復	9:00

平成28年度

第47回練馬区バドミントン協会

会長杯争奪戦大会

日 時 平成28年4月10日(日) 1部男子単 2部男女複
平成28年4月17日(日) 1部男女複 2部男子単
3部男子複
3部女子複 4部女子複

会 場 練馬区立総合体育館 練馬区谷原1-7-5 (TEL03-3995-2805)

主 催 : 練馬区バドミントン協会

後 援 : 練馬区
公益社団法人練馬区体育協会

協 賛 : ヨネックス株式会社

役員

大会役員

大会会長 今来 サキ
大会副会長 高山 文雄

大会委員長 佐藤 光明

競技役員

総務委員長 大平 ヒ サ
競技役員長 大吉 野 宏 関 口 早 苗
競技審判部長 平田 京子 矢野 圭 典
会計担当 瀧澤 香代 本 山 浩
進行・記録・受付・シャトル・救護担当

毛利 満里子 塩 澤 は る み 鈴木 眞知子
菅家 佐智子 正 田 章 二 岩 本 豊子
峯岸 康史 米 山 孝 二 小 林 恭 子
仲田 雅俊 正 田 好 子

注意事項

大会運営上の注意

1. 選手は各自の試合開始予定時刻の90分前までに会場に到着し、直ちに本部の受付へ届け出てください。（受付開始は午前8:40より）
2. 大会運営上試合時刻やコートの変更等があると思いますので、本部のアナウンスにご注意ください。
3. 準備体操を充分に行い、怪我のないようにしてください。
4. 競技中の事故については応急処置は主催者において行いますが、以後の責任は負いません。
5. 試合前の練習は原則として時間をとって有りませんが、前の試合が終了してから次の試合の審判用紙が来るまでの間に練習してください。
6. 会場の準備にご協力ください。
7. フロアでの応援は壁側でお願いいたします。（コート間での応援は不可）ただし、第2コートは第6コートとの間での応援を認めます。

競技上の注意

1. 現行の日本バドミントン協会競技規則に則って行います。
2. 試合開始のコールが行われてから5分以内に指定のコートに集合しないチームは棄権とします。
3. 得点は、21点ラリーポイント制3ゲームマッチで行います。
4. 敗者戦を行いますので棄権される方は本部までご連絡ください。
5. 試合結果の審判用紙はその試合の敗者の方が本部の審判長席までお持ちください。使用したシャトルはシャトル系の席にお返しくください。

審判上の注意

1. 主審1、サービスジャッジ1、線審2の形で試合を行います。
2. 主審及びサービスジャッジはそのコートの前試合の敗者チームが行います。
3. 線審は原則としてそのコートの前試合の勝者が行います。
4. インターバルについて特にローカルルールはありません。
11ポイントでは60秒以内、ゲーム間では120秒以内のインターバルを取れます。
審判台にタイマーを置いてありますのでこの時間を計測して進行してください。

体育館使用上の注意

1. ロビー・廊下・観覧席など競技場以外の場所で練習をしないでください。
2. 競技場内は土足厳禁です。
3. 飲食喫煙は指定の場所で行ってください。
4. 貴重品は、身につけるかロッカーに入れてください。
5. 退館の際には、紙屑等の後始末をしてください。

男子 1 部単 (1MS)

1/1

4月10日

- やまだ みずき
1 山田 瑞希 (実践学園)
- なかだ まさとし
2 仲田 雅俊 (ウイングス)
- まつざき ひかる
3 松崎 皓 (実践学園)
- こばやし よしのり
4 小林 良典 (WELCOME)
- なかの ゆうや
5 中野 優也 (ウイングス)

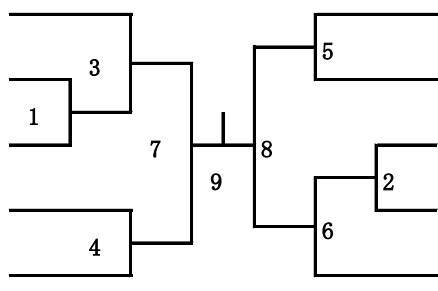

- にしやま ひでのり
6 西山 秀徳 (WELCOME)
- はしもと さかえ
7 橋本 栄 (ヤマなみんC)
- もちづき まさひろ
8 望月 聖裕 (ポテマヨ)
- こばやし ようみ
9 小林 陽実 (WELCOME)
- みかみ ゆう
10 三上 悠 (fragile)

敗者戦

()
()

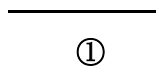

()
()

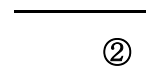

男子 2 部複 (2MW)

1/1

4月10日

- くぼた・やまざき
1 窪田・山崎 (EXCEL)
- いわもと・さとう
2 岩本・佐藤 (練馬クリアーズ・しえいくはんず)
- よしだ・やすの
3 吉田・安野 (ヤマなみんC)
- かつの・かたぎり
4 勝野・片桐 (早実)
- たかぎ・あらたに
5 高木・荒谷 (早宮クラブ)
- こぼやし・ふじた
6 小林・藤田 (アローズ)
- たかやま・いわした
7 高山・岩下 (練馬クリアーズ)

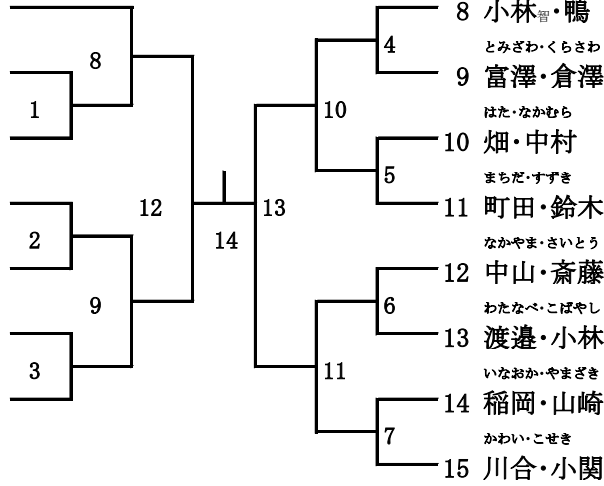

- こぼやし・かも
8 小林晋・鴨 (WELCOME)
- とみざわ・くろさわ
9 富澤・倉澤 (アローズ)
- はた・なかむら
10 畑・中村 (実践学園)
- まちだ・すずき
11 町田・鈴木 (グリーン企画)
- なかやま・さいとう
12 中山・斎藤 (アローズ)
- わたなべ・こぼやし
13 渡邊・小林 (早実)
- いなおか・やまざき
14 稲岡・山崎 (実践学園)
- かわい・こせき
15 川合・小関 (早実)

敗者戦

()	()	①	()	③
()	()		()	
()	()	②	()	④
()	()		()	

女子 2 部複 (2LW)

1/2

4月10日

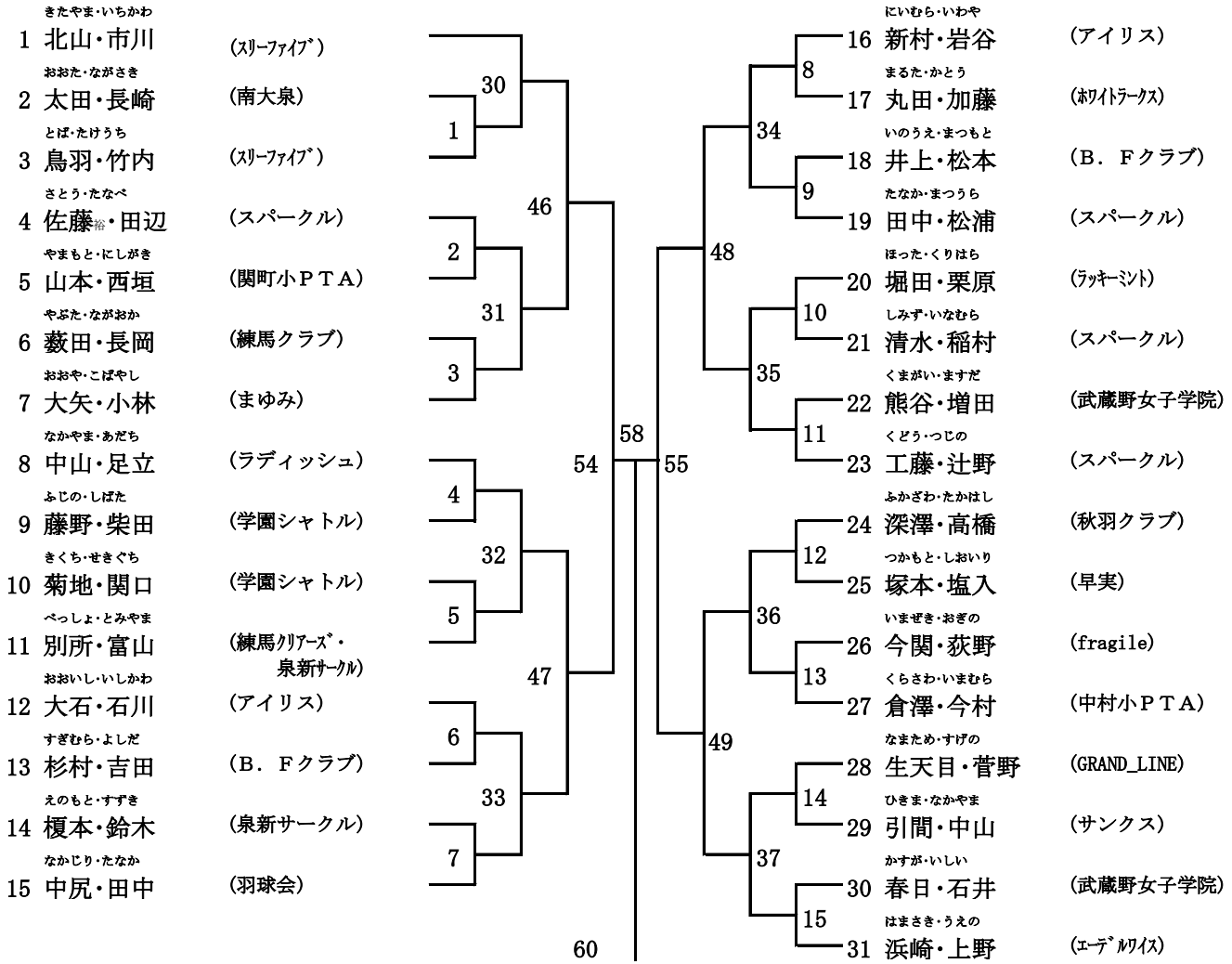

敗者戦

()	()	①	()	⑤
()	()		()	
()	()	②	()	⑥
()	()		()	
()	()	③	()	⑦
()	()		()	
()	()	④	()	⑧
()	()		()	

女子 2 部複 (2LW)

4月10日

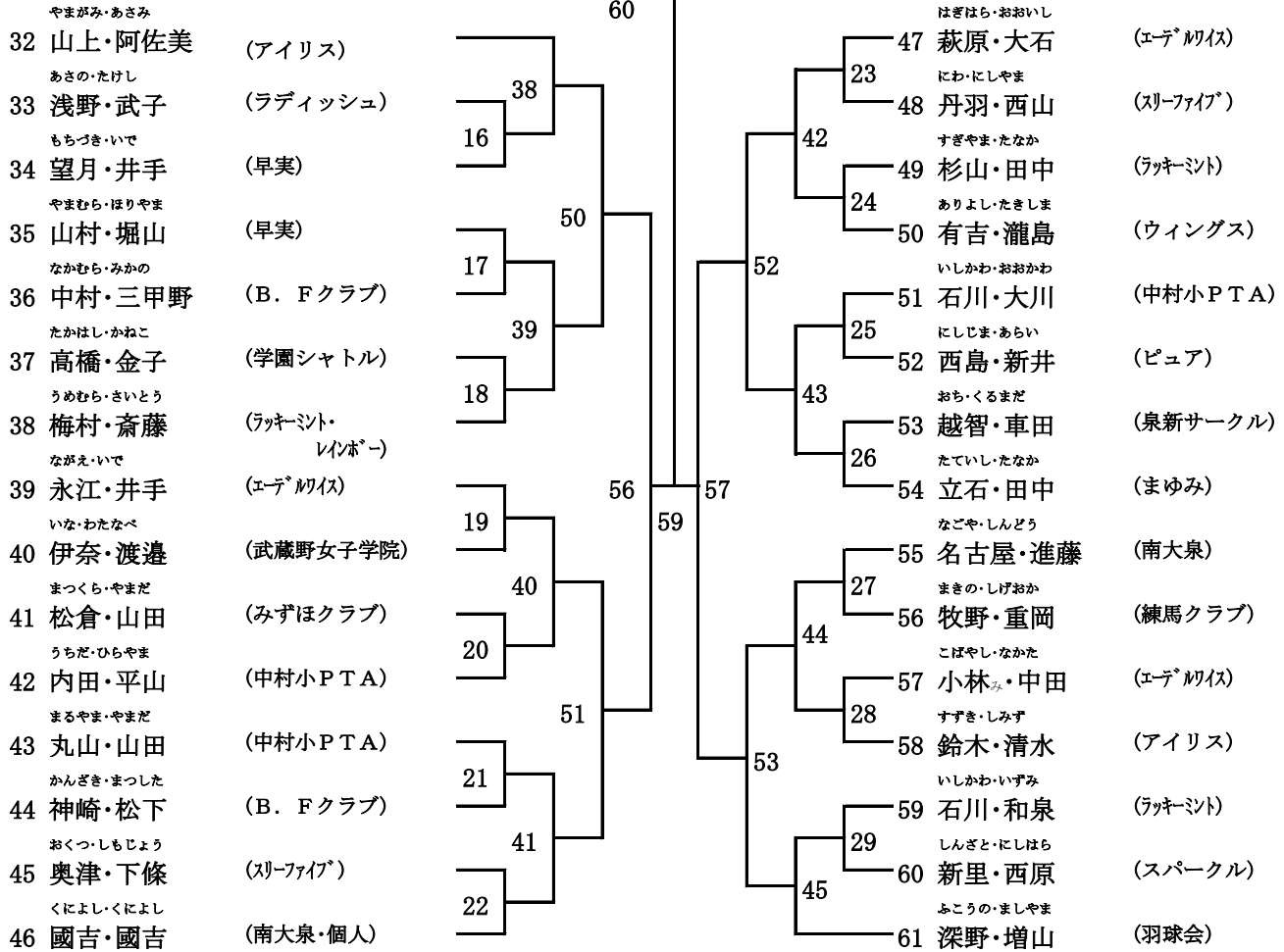

敗者戦

()	⑨	()	⑬
()		()	
()	⑩	()	⑭
()		()	
()	⑪	()	⑮
()		()	
()	⑫	()	
()		()	

男子 1 部複 (1MW)

1/1

4月17日

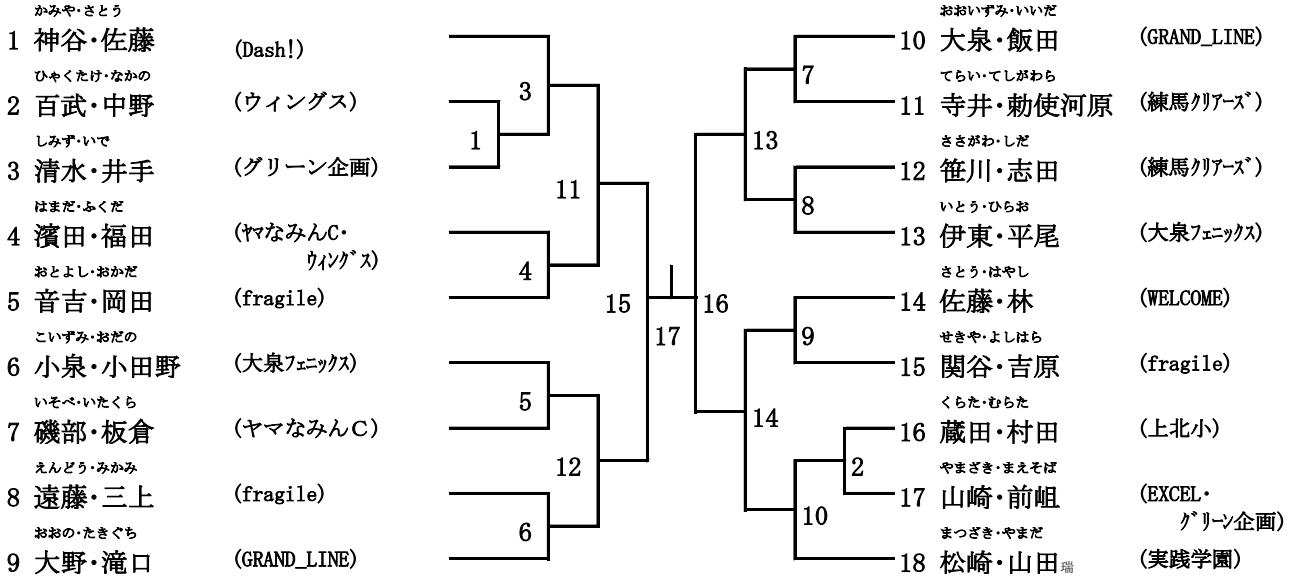

敗者戦

()	①	()	④
()		()	
()	②	()	⑤
()		()	
()	③	()	
()		()	

女子1部複(1LW)

1/1

4月17日

あべ・あべ				はまだ・おおた	
1 安部尚・安部音	(みずほクラブ)			24 濱田・太田	(ヤマなみんC)
ささき・おきさき		15		かわぞえ・さとう	
2 佐々木・沖崎	(しえいくほんず)	1		25 川添・佐藤	(アローズ)
やました・しまさき		31		こじま・やまだ	
3 山下・島崎	(関町小PTA)			26 小島・山田	(スリーファイブ)
すがわら・ほりけ		16		やまざき・うえむら	
4 菅原・堀家	(アローズ・ グリーン企画)			27 山崎・植村	(練馬クラブ)
おおあみ・いとう		39		はしもと・さだかた	
5 大網・伊藤	(B. Fクラブ)			28 橋本幸・定方	(ラディッシュ)
いちかわ・ひゅうが		17		ひらいわ・あかい	
6 市川・日向	(秋羽クラブ)			29 平岩・赤井	(練馬クラブ)
こぼやし・みつはし		2		いしかわ・ほし	
7 小林恭・三橋	(エーデルワイス)			30 石川・星	(アイリス)
はやし・わたなべ		32		ことう・つちや	
8 林・渡辺	(南大泉)			31 古藤・土屋	(春日クラブ)
とみた・もり		3		なかだ・みなみ	
9 冨田・森	(EXCEL)			32 仲田・南	(ウィングス)
かんざき・むらせ		18		じんの・たかはし	
10 神崎・村瀬	(WELCOME)			33 菟野・高橋	(スリーファイブ)
きたもり・よねざわ		43		さとう・まえおか	
11 北森・米澤	(スリーファイブ)			34 佐藤・前岡	(アイリス)
たかはし・なかい		19		きりはた・よしかわ	
12 高橋・中井	(南大泉)			35 桐畑・吉川	(イーグル)
ひらき・はが		4		まつまる・うちだ	
13 平城・芳賀	(秋羽クラブ)			36 松丸・内田	(南大泉)
つちや・ながい		33		ながいてと	
14 土屋・永井	(WELCOME)			37 永井・手戸	(エーデルワイス)
うめたに・かとう		5		しみず・もり	
15 梅谷・加藤	(エーデルワイス)			38 清水・森	(練馬クラブ)
すげの・もり		20		おおや・ほりい	
16 菅野・森	(fragile)			39 大屋・堀井	(Dash!)
たにぐち・たまむし		40		ひらた・あかぎ	
17 谷口・玉虫	(サンクス)			40 平田・赤木	(秋羽クラブ)
さはら・きりゆう		21		すえなが・さかいだ	
18 佐原・桐生	(アイリス)			41 末永・酒井田	(練馬クラブ)
しみず・えがわ		6		さかい・くぼた	
19 清水・江川	(ウィングス)			42 酒井・窪田	(EXCEL)
しょうじ・なす		34		しおざわ・ふくい	
20 庄司・奈須	(南大泉)			43 塩澤・福井	(練馬クラブ)
もり・もりもと		7		かわしま・あまの	
21 森隆・森本	(みずほクラブ・ 向山小)			44 川嶋・天野	(WELCOME)
にいやま・よしだ		22		みやうち・ほしの	
22 新山・吉田	(個人)			45 宮内・星野	(エーデルワイス)
ながさわ・やまね				よこい・やなせ	
23 永澤・山根	(スパークル)			46 横井・築瀬	(エーデルワイス)

敗者戦

()		()
()	①	()
()		()
()	②	()
()		()
()	③	()
()		()
()		()
()		()
()		()

男子 2 部単 (2MS)

1/1

4月17日

- さかてりゆうじ
1 坂手 竜二 (実践学園)
- いとら ゆきひろ
2 伊藤 幸寛 (大泉フェニックス)
- かじき しょう
3 梶木 将 (WELCOME)
- なかむら たつや
4 中村 竜矢 (実践学園)
- たむら よしつぐ
5 田村 吉禎 (ヤマなみんC)
- たなか としゆき
6 田中 敏行 (ヤマなみんC)
- はた あきひろ
7 畑 明広 (実践学園)

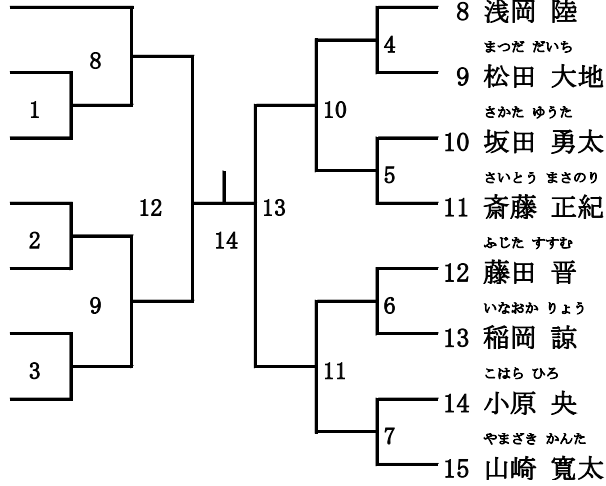

- あさおか あつし
8 浅岡 陸 (EXCEL)
- まつだ だいち
9 松田 大地 (WELCOME)
- さかた ゆうた
10 坂田 勇太 (WELCOME)
- さいとう まさのり
11 斎藤 正紀 (アローズ)
- ふじた すずむ
12 藤田 晋 (アローズ)
- いなおかりょう
13 稲岡 諒 (実践学園)
- こはら ひろ
14 小原 央 (早実)
- やまさき かんた
15 山崎 寛太 (実践学園)

敗者戦

()	()	()	()
()	()	()	()
()	()	()	()
()	()	()	()

男子 3 部複 (3MWW)

4月17日

	内堀・城下	鳥羽・佐藤	アツパリ・加藤	勝敗	順位
うちぼり・しろした 内堀・城下 (Lista_nera)		3MW-1	3MW-3		
とば・さとう 鳥羽・佐藤 (石台レック・しえいくはんず)			3MW-2		
あつぱり・かとう アツパリ・加藤 (ラディツシュ)					

女子 3 部複 (3LW)

1/1

4月17日

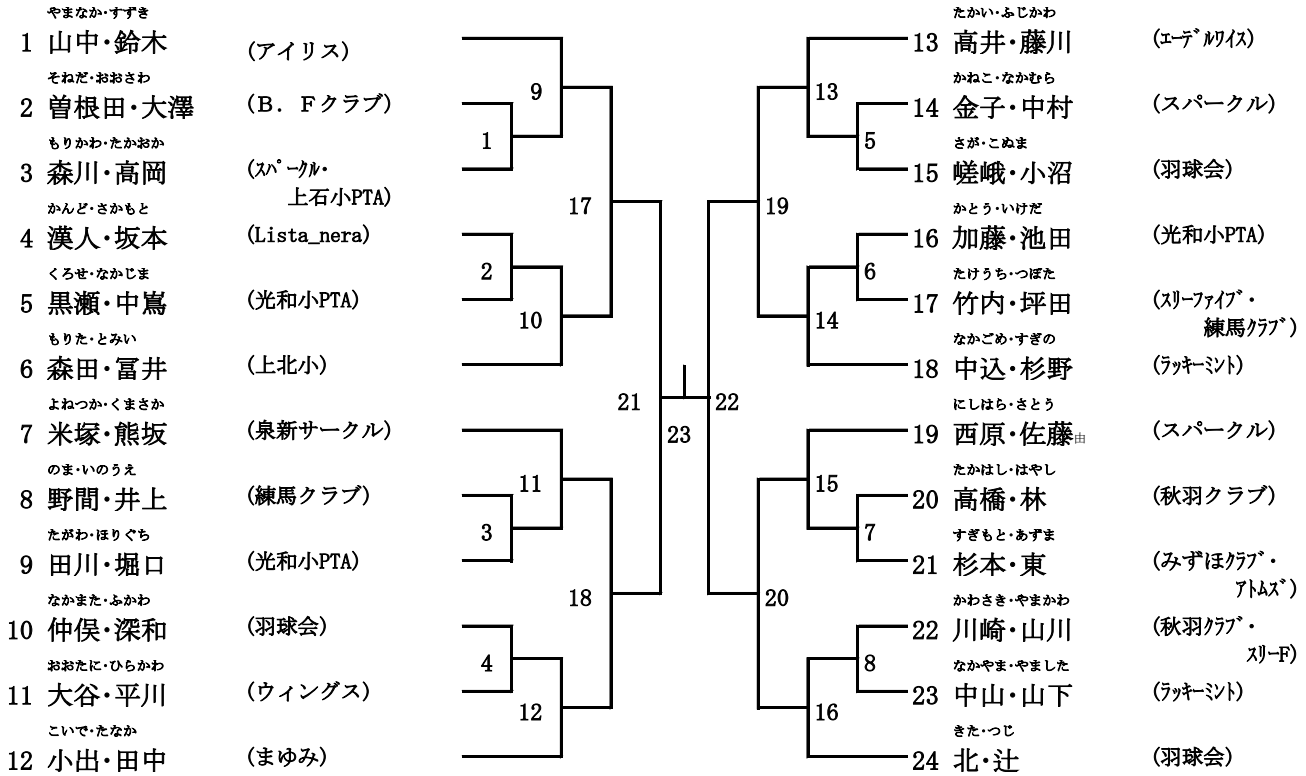

敗者戦

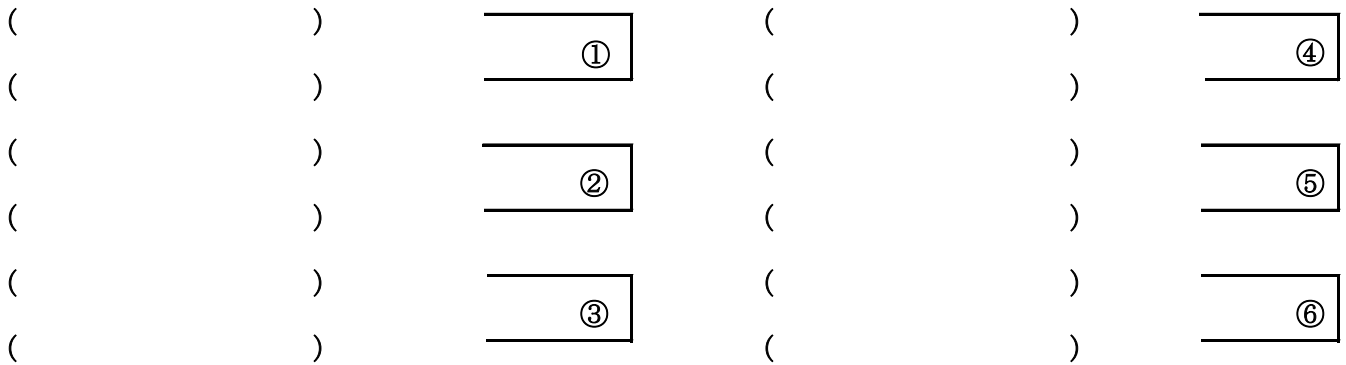

女子 4 部複 (4LW)

4月17日

Aリーグ	中野・黒川	本間・菊地	篠崎・大野	山根・長谷川広	勝敗	順位
なかの・くろかわ 中野・黒川 (羽球会)	/	4LW-A1	4LW-A3	4LW-A5		
ほんま・きくち 本間・菊地 (スリーファイブ)	/		4LW-A6	4LW-A4		
しのざき・おおの 篠崎・大野 (光和小PTA)	/			4LW-A2		
やまね・はせがわ 山根・長谷川広 (イーグル)	/					

前回の入賞者

種目	第1位	第2位	第3位	第3位
MS1	岡田 昌泰 (fragile)			
MS2	加瀬谷 賢輝 (豊玉南小PTA)	松崎 皓 (実践学園)		
LS1				
LS2				
MD 1部	佐藤 宣隆 (WELCOME) 岡田 昌泰 (fragile)	関谷 優 (fragile) 音吉 慶介 (fragile)		
LD 1部	北森 寛子 (スリーファイブ) 大島 晶子 (EXCEL)	村瀬 奏絵 (WELCOME) 神崎 南 (WELCOME)	佐藤 千穂 (アローズ) 川添 祐子 (アローズ)	江川 美香 (ウイングス) 清水 直美 (ウイングス)
MD 2部	松崎 皓 (実践学園) 中川 凱樹 (実践学園)	小林 良典 (WELCOME) 廣瀬 悟侍 (WELCOME)	平尾 晶史 (大泉フェニックス) 伊東 祥明 (大泉フェニックス)	小島 修 (グリーン企画) 森川 豪 (グリーン企画)
LD 2部	市川 早苗 (秋羽クラブ) 日向 さゆり (秋羽クラブ)	高山 久美子 (イーグル) 桐畑 沙織 (イーグル)	森 暁美 (B. Fクラブ) 加藤 めぐみ (B. Fクラブ)	本橋 京子 (スリーファイブ) 甚野 木織 (スリーファイブ)
MD 3部				
LD 3部	下條 弥寿子 (スリーファイブ) 鳥羽 早苗 (スリーファイブ)	立石 聡子 (まゆみ) 松下 香寿 (B. Fクラブ)	栗原 淳子 (ラッキーミント) 宮村 茂子 (ラッキーミント)	倉澤 寿万子 (中村小PTA) 今村 直美 (中村小PTA)
MD 4部				
LD 4部	岡崎 智弓 (ラッキーミント) 河井 麻子 (学園スイング)			

過去の成績（男子ダブルス）

年度	回次	男子 1 部複	男子 2 部複	男子 3 部複	男子 4 部複
59	18	小林(春日クラブ) 等々力(春日クラブ)	—————	—————	—————
60	19	小林(春日クラブ) 等々力(春日クラブ)	—————	—————	—————
62	20	小林(春日クラブ) 新田(春日クラブ)	岡野(大泉フェニックス) 甲斐(大泉フェニックス)	—————	—————
63	21	喜多(練馬クラブ) 飯野(練馬クラブ)	吉川(春日クラブ) 久富(春日クラブ)	—————	—————
H1	22	新田(春日クラブ) 星野(アローズ)	岡村(一般) 桑原(一般)	—————	—————
H2	23	野村(南大泉) 仲田(ウイングス)	矢野(アローズ) 渡辺(アローズ)	—————	—————
H3	24	甲斐(学園シャトル) 大島(学園シャトル)	森本(アローズ) 森本(アローズ)	—————	—————
H4	25	正田(練馬クリアーズ) 高辻 _明 (練馬クリアーズ)	西井(アローズ) 宮脇(アローズ)	西野(ピュアクラブ) 古川(ピュアクラブ)	—————
H5	26	正田(練馬クリアーズ) 新田(春日クラブ)	江川(ウイングス) 小堀(ウイングス)	高橋(アローズ) 福田(アローズ)	—————
H6	27	新田(春日クラブ) 曾根(練馬クリアーズ)	萩原(ピュアクラブ) 吉田(ピュアクラブ)	門前(練馬STA) 宮下(練馬STA)	—————
H7	28	小寺(練馬クリアーズ) 正田(練馬クリアーズ)	本山(ピュアクラブ) 渡辺(ピュアクラブ)	結城(光が丘) 千葉(光が丘)	—————
H8	29	小寺(練馬クリアーズ) 正田(練馬クリアーズ)	鈴木(実践学園) 金城(実践学園)	野々村(茜クラブ) 岡田(茜クラブ)	—————
H9	30	小寺(練馬クリアーズ) 正田(練馬クリアーズ)	鈴木(大泉フェニックス) 折笠(大泉フェニックス)	窪田(E X C E L) 木村(E X C E L)	—————
H10	31	千葉 _明 (春日クラブ) 正田(練馬クリアーズ)	市村(実践学園) 明神(実践学園)	阿部(シャトルDE練馬) 常川(光が丘)	—————
H11	32	中澤(個人) 大越(個人)	伊藤(シェイクハズ) 斎藤(シェイクハズ)	大塚(シャトルDE練馬) 古館(E X C E L)	—————
H12	33	千葉(春日クラブ) 渡辺(春日クラブ)	新田(ピュア) 宝田(ピュア)	北川(石台小ファミリー) 大根(石台小ファミリー)	—————
H13	34	千葉(春日クラブ) 渡辺(春日クラブ)	吉田(実践学園) 細川(実践学園)	石澤(早宮クラブ) 岩堀(JA東京あおば)	影山(個人) 本橋(個人)
H14	35	中澤(W I N) 小木(W I N)	春日(春日クラブ) 久富(春日クラブ)	工藤(Viva Eagles) 日比(シャトルズ)	試合不成立
H15	36	峯岸(個人) 中澤(W I N)	和泉(実践学園) 古川(実践学園)	松丸(Viva Eagles) 鳥山(Viva Eagles)	試合不成立
H16	37	清水(W I N) 正田(練馬クリアーズ)	瀬戸島(実践学園) 鈴木(実践学園)	松原(ウェルネス専門校) 高木(ウェルネス専門校)	試合不成立
H17	38	平松(ウェルネス専門学校) 渡辺(春日クラブ)	高野(実践学園) 加納(実践学園)	試合不成立	試合不成立

過去の成績（男子ダブルス）

年度	回次	男子 1 部複	男子 2 部複	男子 3 部複	男子 4 部複
H18	39	伊藤(W I N) 杉野(スリーF)	遠藤(ウェルネス専門学校) 鈴木(ウェルネス専門学校)	試合不成立	試合不成立
H19	40	米山(アローズ) 田口(アローズ)	芦澤(実践学園) 高柳(実践学園)	米山(アローズ) 米山(アローズ)	試合不成立
H20	41	石崎(ポテマヨ) 杉野(スリーF)	帯津(実践学園) 中瀬(実践学園)	試合不成立	試合不成立
H21	団体戦予備戦開催のため大会実施せず				
H22	42	峯岸(個人) 田中(しえいくはんず)	阿久津(実践学園) 山崎(実践学園)	吉野(アローズ) 國吉(ラディッシュ)	試合不成立
H23	43	児玉(アローズ) 横山(アローズ)	天野(実践学園) 石丸(実践学園)	試合不成立	試合不成立
H24	44	峯岸(個人) 正田(練馬クアーズ)	重原(WELCOME) 坂本(WELCOME)	藤田(WELCOME) 廣瀬(WELCOME)	試合不成立
H25	45	石崎(ポテマヨ) 高橋(ポテマヨ)	小泉(大泉フェニックス) 小田野(大泉フェニックス)	稲田(ヤマなみんC) 石原(ヤマなみんC)	試合不成立
H26	50周年記念事業のため、個人戦は開催せず。				

過去の成績（女子ダブルス）

年度	回次	女子1部複	女子2部複	女子3部複	女子4部複
59	18	芳賀 _※ (練馬クラブ) 大神田(練馬クラブ)	—————	—————	—————
60	19	西野(練馬クラブ) 芳賀 _※ (練馬クラブ)	—————	—————	—————
62	20	西野(練馬クラブ) 芳賀 _※ (練馬クラブ)	山中(アイリス) 芳賀井(アイリス)	—————	—————
63	21	合田(エーテルワイス) 荒木(ピュアクラブ)	竹内(練馬クラブ) 岩村(練馬クラブ)	—————	—————
H1	22	西野(練馬クラブ) 芳賀 _※ (練馬クラブ)	鈴木淑(秋羽クラブ) 明石(秋羽クラブ)	—————	—————
H2	23	春日(春日クラブ) 合田(エーテルワイス)	田中 _直 (学園シャトル) 山口(学園シャトル)	—————	—————
H3	24	西野(練馬クラブ) 芳賀 _※ (練馬クラブ)	秋尾(サクス) 小野(サクス)	—————	—————
H4	25	合田(エーテルワイス) 佐々木(練馬クリアーズ)	明石 _兼 (アローズ) 長谷川(アローズ)	—————	—————
H5	26	西野(練馬クラブ) 芳賀 _※ (練馬クラブ)	西本(秋羽クラブ) 中林(秋羽クラブ)	田中(イーグル) 橋元(イーグル)	—————
H6	27	合田(エーテルワイス) 渡辺(エーテルワイス)	鈴木 _兼 (秋羽クラブ) 相馬(秋羽クラブ)	谷岡(ABC) 竹内(ABC)	—————
H7	28	佐々木(練馬クリアーズ) 内藤(練馬クリアーズ)	小林(エーテルワイス) 斉藤(エーテルワイス)	加嶋(茜クラブ) 中澤(茜クラブ)	—————
H8	29	栗野(個人) 内藤(練馬クリアーズ)	加藤(実践学園) 森村(実践学園)	吉井(アイリス) 松田(アイリス)	—————
H9	30	栗野(個人) 内藤(練馬クリアーズ)	相良(実践学園) 大岩(実践学園)	古川(レインボー) 大平(レインボー)	—————
H10	31	栗野(個人) 内藤(練馬クリアーズ)	鈴木 _和 (練馬クラブ) 西山(練馬クラブ)	丸田(ホワイトエクス) 手嶋(ホワイトエクス)	—————
H11	32	栗野(個人) 内藤(練馬クリアーズ)	大島(シャトルDE練馬) 雫(スリーF)	山本(秋羽クラブ) 早木(秋羽クラブ)	—————
H12	33	栗野(個人) 内藤(練馬クリアーズ)	斉藤(エーテルワイス) 梅谷(エーテルワイス)	坂本(個人) 阪口(茜クラブ)	—————
H13	34	清水(W I N) 荻山(ピュア)	吉野(アローズ) 青木(アローズ)	松倉(みずほクラブ) 中村(みずほクラブ)	深谷(アトムズ) 秋本(アトムズ)
H14	35	佐々木(練馬クリアーズ) 内藤(練馬クリアーズ)	塩澤(練馬クラブ) 安倍(練馬クラブ)	米(Viva Eagles) 宇多川(Viva Eagles)	菅原(まゆみ) 小出(まゆみ)
H15	36	内藤(練馬クリアーズ) 荻山(ピュア)	相馬(秋羽クラブ) 平田(秋羽クラブ)	内田(Viva Eagles) 南(Viva Eagles)	斎藤(羽球会) 池部(羽球会)
H16	37	清水(W I N) 合田(エーテルワイス)	貫井(学園シャトル) 山崎(学園シャトル)	市川(秋羽クラブ) 平山(秋羽クラブ)	中村(スパークル) 鈴木(スパークル)
H17	38	清水(W I N) 浅野(W I N)	樋川(アイリス) 桐生(アイリス)	エモット(アイリス) 稲本(アトムズ)	多田(アトムズ) 秋本(アトムズ)

過去の成績（女子ダブルス）

年度	回次	女子1部複	女子2部複	女子3部複	女子4部複
H18	39	合田(エテールイス) 内藤(南大泉)	伊藤(B.Fクラブ) 粕谷(B.Fクラブ)	山崎(秋羽クラブ) 清水(豊玉南小PTA)	上野(桜台クラブ) 鈴木(桜台クラブ)
H19	40	合田(エテールイス) 内藤(南大泉)	手戸(エテールイス) 横井(エテールイス)	小島(スリーファイブ) 森(練馬クラブ)	中込(ラッキーミント) 中沢(ラッキーミント)
H20	41	内藤(南大泉) 大島(EXCEL)	小林(エテールイス) 斎藤(エテールイス)	高橋(シャトルズ) 梶川(シャトルズ)	島袋(スパークル) 鈴木(スパークル)
H21	団体戦予備戦開催のため大会実施せず				
H22	42	内藤(南大泉) 大島(EXCEL)	宮崎(スパークル) 山根(スパークル)	小瀬野(レインボー) 橋本(シャトルズ)	村上(ホワイトフェザース) 和泉(ホワイトフェザース)
H23	43	内藤(南大泉) 大島(EXCEL)	大石(アイリス) 代慶(アイリス)	星(アイリス) 山上(アイリス)	中込(ラッキーミント) 長岡(ラッキーミント)
H24	44	大島(EXCEL) 鬼頭(しえいくほんず)	鯨坂(スリーファイブ) 北森(スリーファイブ)	榎本(泉新サークル) 鈴木(泉新サークル)	田川(光和小PTA) 池田(光和小PTA)
H25	45	内藤(南大泉) 大島(EXCEL)	斎藤(エテールイス) 星野(エテールイス)	瀧澤(イーグル) 染田(イーグル)	長谷川(光和小PTA) 堀口(光和小PTA)
H26	50周年記念事業のため、個人戦は開催せず。				

過去の成績（シングルス）

年度	回次	男子 1 部単	男子 2 部単	女子 1 部単	女子 2 部単
59	18	小林 賢治 (春日クラブ)	—————	津村 (ファミリー)	—————
60	19	小林 賢治 (春日クラブ)	—————	合田 早余子 (エーデルワイス)	—————
62	20	小林 賢治 (春日クラブ)	藤巻 (ファミリー)	合田 早余子 (エーデルワイス)	足立 恵美 (ウィングス)
63	21	喜多 (練馬クラブ)	遠藤 博之 (埼玉富士見OB)	試合不成立	試合不成立
H1	22	正田 章二 (練馬クリアーズ)	久我 (フットフォルツ)	試合不成立	試合不成立
H2	23	正田 章二 (練馬クリアーズ)	木村 伸一 (春日クラブ)	試合不成立	試合不成立
H3	24	正田 章二 (練馬クリアーズ)	森本 渉 (アローズ)	佐々木 幸子 (練馬クリアーズ)	試合不成立
H4	25	森本 渉 (アローズ)	田中 博之 (西雄会)	試合不成立	試合不成立
H5	26	新田 英夫 (春日クラブ)	石川 竜太 (ピュアクラブ)	試合不成立	試合不成立
H6	27	正田 章二 (練馬クリアーズ)	重山 憲治 ^{テリック} (光が丘)	試合不成立	試合不成立
H7	28	試合不成立	北山 信次 (春日クラブ)	試合不成立	試合不成立
H8	29	渡辺 祐一 (春日クラブ)	鈴木 一弘 (実践学園)	川添 祐子 (アローズ)	森田 美和 (実践学園)
H9	30	石川 竜太 (ピュア)	杉田 和仁 (実践学園)	試合不成立	荻山 麻依 (個人)
H10	31	森川 広太 (練馬クリアーズ)	市村 悟 (実践学園)	試合不成立	試合不成立
H11	32	石川 竜太 (ピュア)	浅川 賢太 (実践学園)	試合不成立	山下 恵美 (関町小PTA)
H12	33	森本 渉 (アローズ)	折原 大輔 (実践学園)	試合不成立	山下 恵美 (関町小PTA)
H13	34	渡辺 祐一 (春日クラブ)	吉田 幸太 (実践学園)	試合不成立	小林 由美 (JA東京あおば)
H14	35	森本 渉 (アローズ)	小島 亮 (実践学園)	試合不成立	試合不成立
H15	36	試合不成立	和泉 恒平 (実践学園)	試合不成立	中橋 愛 (アローズ)
H16	37	実施せず	実施せず	実施せず	実施せず
H17	38	岩野 雄介 (実践学園)	佐藤 航 (実践学園)	試合不成立	試合不成立

過去の成績（シングルス）

年度	回次	男子 1 部単	男子 2 部単	女子 1 部単	女子 2 部単
H18	39	清水 大弘 (ウイングス)	山田 悟 (ウエルネス専門学校)	試合不成立	試合不成立
H19	40	芦澤 歩夢 (実践学園)	小椋 恭平 (練馬クリアーズ)	試合不成立	試合不成立
H20	41	森川 政人 (ポテマヨ)	試合不成立	試合不成立	試合不成立
H21	団体戦予備戦開催のため大会実施せず				
H22	42	片岡 智也 (ウエルネス専門学校)	富沢 猛 (アローズ)	試合不成立	試合不成立
H23	43	小山 太造 (アローズ)	橋本 栄 (ヤマなみんC)	試合不成立	試合不成立
H24	44	石崎 翔太 (ポテマヨ)	岡本 佳大 (実践学園)	試合不成立	戸松 美有李 (ヤマなみんC)
H25	45	岡田 昌泰 (WELCOME)	石井 涼 (実践学園)	試合不成立	渡邊 智佳子 (早実)
H26	50周年記念事業のため、個人戦は開催せず。				